

**ΚΟΝΣΟΛΕΣ - ΒΑΣΕΙΣ ΣΤΕΡΕΩΣΗΣ**

Για ράγα UNI

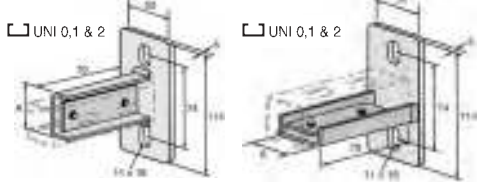

Κωδικός	A	Τύπος	Μ.Μ.	Συσκευασία	€ / Τεμ.
3910071	30	SF-S UNI	Τεμάχιο	10	
3910072	30	SF-L UNI	Τεμάχιο	10	

Για ράγα 41mm

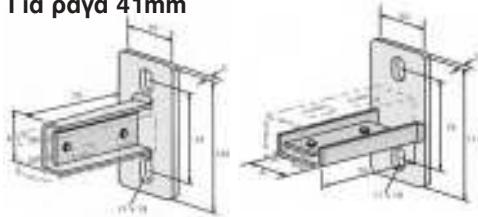

Κωδικός	A	Τύπος	Μ.Μ.	Συσκευασία	€ / Τεμ.
3910073	41	SF-S 41	Τεμάχιο	10	
3910074	41	SF-L 41	Τεμάχιο	10	

**ΚΟΝΣΟΛΕΣ ΣΤΗΡΙΞΗΣ**

Για ράγα UNI

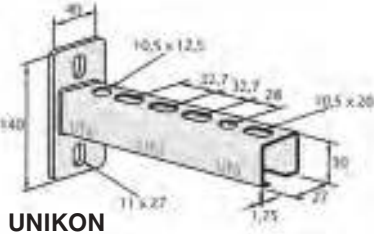

Κωδικός	Διάσταση	Μήκος (mm)	Μ.Μ.	Συσκευασία	€ / Τεμ.
UNIKON180	27/30	180	Τεμάχιο	10	
UNIKON240	27/30	240	Τεμάχιο	10	
UNIKON300	27/30	300	Τεμάχιο	10	
UNIKON420	27/30	420	Τεμάχιο	10	
UNIKON540	27/30	540	Τεμάχιο	10	

Για ράγα 41mm

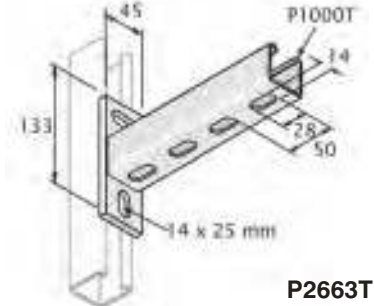

Κωδικός	Διάσταση	Μήκος (mm)	Μ.Μ.	Συσκευασία	€ / Τεμ.
P2663T150	41/41	175	Τεμάχιο	10	
P2663T300	41/41	325	Τεμάχιο	10	
P2663T450	41/41	475	Τεμάχιο	10	
P2663T600	41/41	625	Τεμάχιο	5	
P2663T750	41/41	775	Τεμάχιο	1	

**ΚΟΝΣΟΛΕΣ - ΓΩΝΙΑΚΕΣ**

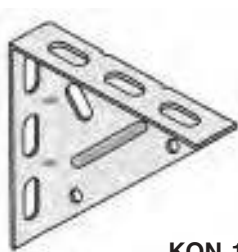

KON 150

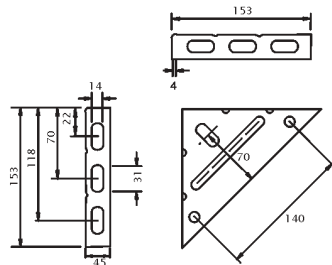

Κωδικός	Μ.Μ.	€ / Τεμ.
KON 150	Τεμάχιο	

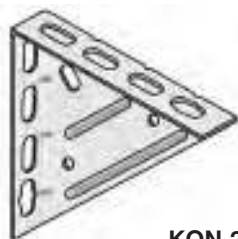

KON 200

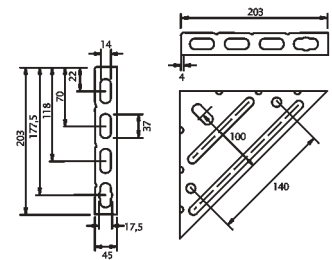

Κωδικός	Μ.Μ.	€ / Τεμ.
KON 200	Τεμάχιο	

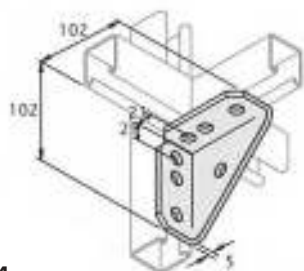

P2484

Κωδικός	Μ.Μ.	Συσκευασία	€ / Τεμ.
P2484	Τεμάχιο	10	

**ΚΟΝΣΟΛΑ - ΒΑΣΗ ΣΤΕΡΕΩΣΗΣ ΑΡΘΡΩΤΗ ΓΙΑ ΡΑΓΑ 41Χ41**

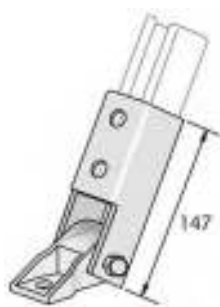

P2815S

Κωδικός	Μ.Μ.	Συσκευασία	€ / Τεμ.
P2815S	Τεμάχιο	10	

**ΤΑΠΕΣ ΤΕΡΜΑΤΙΚΕΣ ΓΙΑ ΡΑΓΕΣ**

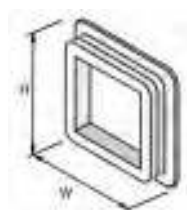

Κωδικός	W x H (mm)	Μ.Μ.	Συσκευασία	€ / Τεμ.
1401001	27/18	Τεμάχιο	100	
PVCUNI2	30/30	Τεμάχιο	100	
1392198	41/21	Τεμάχιο	100	
1394198	41/41	Τεμάχιο	100	
1396298	41/62	Τεμάχιο	100	

**ΗΧΟΜΟΝΩΤΙΚΕΣ ΡΟΔΕΛΛΕΣ**



GLP

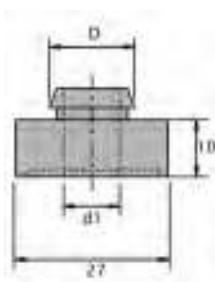

Κωδικός	d1 (mm)	D (mm)	Μ.Μ.	€ / Τεμ.
1315080	8,5	12	Τεμάχιο	
1315100	10,5	14	Τεμάχιο	