

ΠΡΟΑΙΡΕΤΙΚΟΣ ΕΞΟΠΛΙΣΜΟΣ ΓΙΑ ΕΠΙΔΑΠΕΔΙΟΥΣ ΛΙΠΟΣΥΜΛΕΚΤΕΣ
BASIC, CLASSIC, PREMIUM, PREMIUM PLUS

ΣΩΛΗΝΑΣ ΔΕΙΓΜΑΤΟΛΗΨΙΑΣ ΑΝΟΞΕΙΔΩΤΟΣ

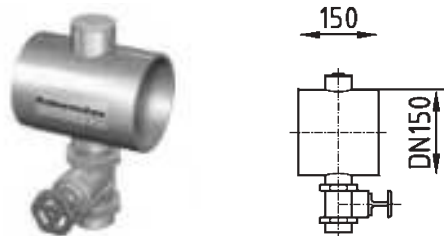

NS	DN	Φ (mm)	Κωδικός	€ / Τεμ.
1	70	75	329 00 00	
2, 4	100	110	329 00 01	
7, 10	150	160	329 00 02	
15, 20, 25	200	210	329 00 03	

Διαθέτει βάνα και βούρτσα για καθαρισμό και παραδίδεται με σύνδεσμο CV.

ΣΩΛΗΝΑΣ ΔΕΙΓΜΑΤΟΛΗΨΙΑΣ ΑΠΟ HDPE

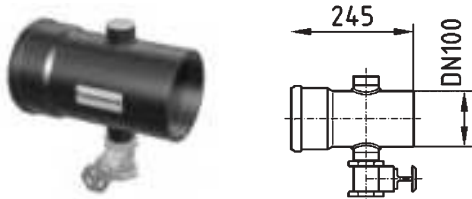

NS	DN	Φ (mm)	L (mm)	Κωδικός	€ / Τεμ.
1, 2, 4	100	110	245	329 00 04	
7, 10	150	160	305	329 00 05	
15, 20, 25	200	210	355	329 00 06	

Διαθέτει βάνα και βούρτσα για καθαρισμό και παραδίδεται με σύνδεσμο CV.

ΑΝΟΞΕΙΔΩΤΗ ΜΟΝΑΔΑ ΔΕΙΓΜΑΤΟΛΗΨΙΑΣ - ΟΡΙΖΟΝΤΙΑ

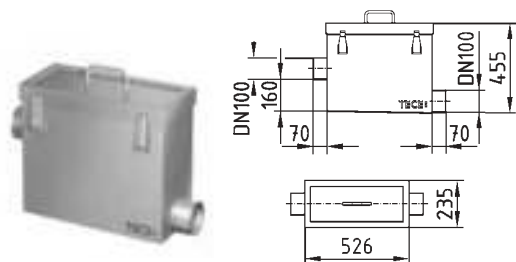

NS	DN	Φ (mm)	Κωδικός	€ / Τεμ.
1, 2, 4	100	110	329 00 07	*
7, 10	150	160	329 00 08	*
15, 20, 25	200	210	329 00 09	*

Μονάδα δειγματοληψίας με οριζόντια έξοδο από ανοξείδωτο χάλυβα V4A (1.4571 / 316Ti). Διαθέτει στεγανό καπάκι που ασφαλίσει με μεταλλικά κλιπ με τσιμούχα η οποία εμποδίζει τις οσμές. Η είσοδος και η έξοδος έχουν διαφορά στο ύψος 160mm (DIN 4040-100 /DIN 1999-100).

ΑΝΟΞΕΙΔΩΤΗ ΜΟΝΑΔΑ ΔΕΙΓΜΑΤΟΛΗΨΙΑΣ - ΚΑΘΕΤΗ

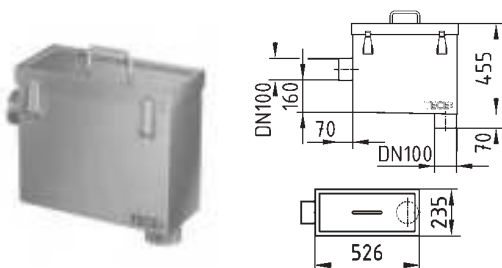

NS	DN	Φ (mm)	Κωδικός	€ / Τεμ.
1, 2, 4	100	110	329 00 10	*
7, 10	150	160	329 00 11	*
15, 20, 25	200	210	329 00 12	*

Ως άνω, αλλά με κάθετη έξοδο.

ΜΟΝΑΔΑ ΔΕΙΓΜΑΤΟΛΗΨΙΑΣ ΑΠΟ HDPE - ΟΡΙΖΟΝΤΙΑ

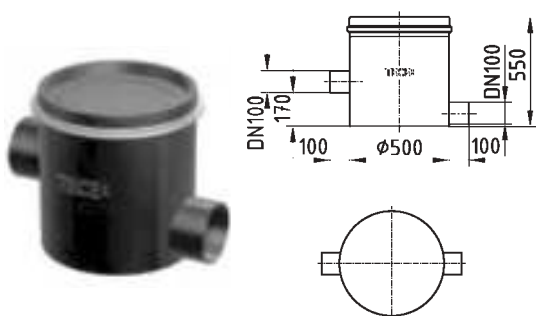

NS	DN	Φ (mm)	Κωδικός	€ / Τεμ.
1, 2, 4	100	110	329 00 78	*
7, 10	150	160	329 00 79	*
15, 20, 25	200	210	329 00 80	*

Μονάδα δειγματοληψίας με οριζόντια έξοδο από πολυαιθυλένιο (HDPE). Διαθέτει στεγανό καπάκι που ασφαλίσει με μεταλλικό δακτύλιο και έχει τσιμούχα η οποία εμποδίζει τις οσμές. Η είσοδος και η έξοδος έχουν διαφορά στο ύψος 160mm (DIN 4040-100 /DIN 1999-100).

* Τιμή κατόπιν ζήτησης

ΜΟΝΑΔΑ ΔΕΙΓΜΑΤΟΛΗΨΙΑΣ ΑΠΟ ΗΔΡΕ - ΚΑΘΕΤΗ

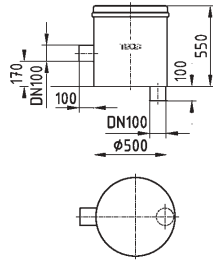

NS	DN	Φ (mm)	Κωδικός	€ / Τεμ.
1, 2, 4	100	110	329 00 89	*
7, 10	150	160	329 00 90	*
15, 20, 25	200	210	329 00 91	*

Ως άνω, αλλά με κάθετη έξοδο.

ΑΝΟΞΕΙΔΩΤΟ ΚΑΛΑΘΙ ΣΥΓΚΡΑΤΗΣΗΣ ΣΤΕΡΕΩΝ

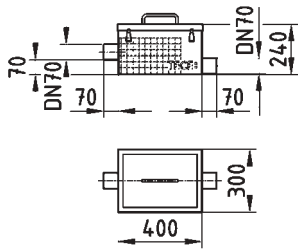

NS	DN	Φ (mm)	H	Κωδικός	€ / Τεμ.
1	70	75	240	329 00 13	
2, 4	100	110	240	329 00 14	
7, 10	150	150	290	329 00 15	
15, 20, 25	200	210	340	329 00 16	

Τοποθετείται πριν την είσοδο του λιποσυλλέκτη.

ΚΑΛΑΘΙ ΣΥΓΚΡΑΤΗΣΗΣ ΣΤΕΡΕΩΝ (ΑΠΟ ΗΔΡΕ)

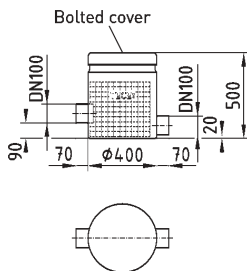

NS	DN	Φ (mm)	H	Κωδικός	€ / Τεμ.
1, 2, 4	100	110	500	329 00 17	
7, 10	150	160	500	329 00 18	
15, 20, 25	200	200	500	329 00 19	

Τοποθετείται πριν την είσοδο του λιποσυλλέκτη.

* Τιμή κατόπιν ζήτησης

ΜΟΝΑΔΕΣ ΑΝΕΦΟΔΙΑΣΜΟΥ ΝΕΡΟΥ ΓΙΑ ΛΙΠΟΣΥΛΛΕΚΤΕΣ BASIC & CLASSIC



329 00 34

Κατασκευασμένη από πολυαιθυλένιο (HDPE) με ελεύθερη έξοδο κατά DIN 1988-4 και με σπείρωμα R 1" στην είσοδο. Διαθέτει 2 way ball valve και κόφτρα οσμών DN 30 και φλάντζα για σύνδεση.



329 00 35

Όπως για το 329 00 34 αλλά από ανοξείδωτο χάλυβα V2A (1,4301).



329 00 37

Για αυτόματο ανεφοδιασμό νερού Διατίθεται με μεταλλικό πίνακα ελέγχου βαμμένο σε γκρι RAL 7032 με βαθμό προστασίας IP 53 - VDE Διαστάσεις: 680 x 380 x 210mm.

Κωδικός	€ / Τεμ.
329 00 34	
329 00 35	
329 00 37	

ΠΑΡΑΘΥΡΟ ΠΑΡΑΚΟΛΟΥΘΗΣΗΣ ΤΗΣ ΣΤΑΘΜΗΣ ΤΟΥ ΛΙΠΟΥΣ (BASIC & CLASSIC)



Φ200 με χειροκίνητο καθαριστήρα.

Κωδικός	€ / Τεμ.
329 00 36	*

ΜΟΝΑΔΕΣ ΑΝΕΦΟΔΙΑΣΜΟΥ ΝΕΡΟΥ ΓΙΑ ΛΙΠΟΣΥΛΛΕΚΤΕΣ PREMIUM



Βαλβίδα για αυτόματο ανεφοδιασμό νερού τύπου R1 solenoid.

Κωδικός	€ / Τεμ.
329 00 46	*

* Τιμή κατόπιν ζήτησης

03

ΑΝΟΞΕΙΔΩΤΟ ΚΙΒΩΤΙΟ ΤΟΠΟΘΕΤΗΣΗΣ / ΠΡΟΣΤΑΣΙΑΣ ΤΗΛΕΧΕΙΡΙΣΤΗΡΙΟΥ

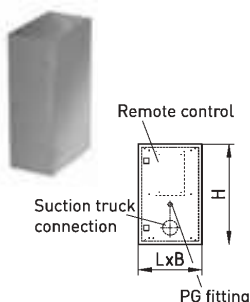

M (mm)	Π (mm)	Υ (mm)	Κωδικός	€ / Τεμ.
380	600	210	329 00 21	*
480	700	200	329 00 22	*

Κατασκευασμένο από ανοξείδωτο χάλυβα V2A (1,4301). Προστατεύει το τηλεχειριστήριο και το σημείο σύνδεσης του σωλήνα εκκένωσης με το βυτιοφόρο.

ΣΥΣΤΗΜΑ ΙΣΗΣ ΚΑΤΑΝΟΜΗΣ ΓΙΑ ΠΑΡΑΛΛΗΛΟΥΣ ΛΙΠΟΣΥΛΛΕΚΤΕΣ

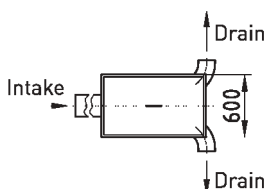
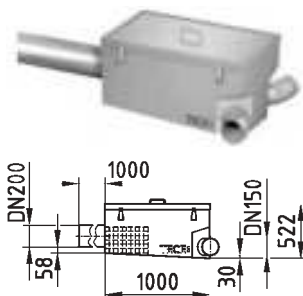

Είσοδος DN	Εξόδος DN	Κωδικός	€ / Τεμ.
200	150	329 00 24	*
250	200	329 00 25	*

Κατασκευασμένο από ανοξείδωτο χάλυβα V4A (1,4571, AISI 316Ti).

ΤΗΛΕΧΕΙΡΙΣΤΗΡΙΟ



Διευκολύνει την λειτουργία εκκένωσης από απομακρυσμένα σημεία. π.χ. Μπορεί να τοποθετηθεί στο σημείο σύνδεσης με το βυτιοφόρο.

* Για τους CLASSIC διατίθεται σε συνδυασμό με το Πακέτο Προαιρετικού Εξοπλισμού CLASSIC.

ΤΥΠΟΣ ΛΙΠ/ΚΤΗ	Κωδικός	€ / Τεμ.
CLASSIC*	329 00 45	
PREMIUM	329 00 47	
PREMIUM PLUS	329 00 48	

ΜΟΝΑΔΑ ΕΙΔΟΠΟΙΗΣΗΣ ΠΛΗΡΩΣΗΣ ΤΟΥ ΛΙΠΟΣΥΛΛΕΚΤΗ ΓΙΑ BMS (CLASSIC)



Περιλαμβάνει αισθητήρα ο οποίος βρίσκεται στο παράθυρο παρακολούθησης (προαιρετικός εξοπλισμός). Συνδέεται με το σύστημα διαχείρισης του κτιρίου BMS.

Διαθέτει μεταλλικό πίνακα ελέγχου RAL 7032 με διαστάσεις 680x380x210mm με βαθμό προστασίας IP53 κατά VDE.

Κωδικός	€ / Τεμ.
329 00 38	*

ΑΙΣΘΗΤΗΡΑΣ ΕΙΔΟΠΟΙΗΣΗΣ ΠΛΗΡΩΣΗΣ ΤΟΥ ΛΙΠΟΣΥΛΛΕΚΤΗ (CLASSIC, PREMIUM, PREMIUM PLUS)



Αισθητήρας στο παράθυρο παρακολούθησης ο οποίος συνδέεται με το σύστημα διαχείρισης του κτιρίου (BMS).

* Για τους λιποσυλλέκτες CLASSIC διατίθεται μόνο σε συνδυασμό με το πακέτο προαιρετικού εξοπλισμού CLASSIC.

Κωδικός	€ / Τεμ.
329 00 39	*

* Τιμή κατόπιν ζήτησης

ΠΑΚΕΤΟ ΠΡΟΑΙΡΕΤΙΚΟΥ ΕΞΟΠΛΙΣΜΟΥ ΓΙΑ ΛΙΠΟΣΥΛΛΕΚΤΕΣ CLASSIC

Για ημιαυτόματη λειτουργία εκκένωσης και ανεφοδιασμού νερού.
Περιλαμβάνει τον ακόλουθο εργοστασιακά εγκατεστημένο εξοπλισμό:

- Αναδευτήρα(ες),
- Παράθυρο παρακολούθησης της στάθμης του λίπους
- Αυτόματη μονάδα ανεφοδιασμού νερού
- Πίνακα ελέγχου

Τύπος Λιπ/κτη	Σχήμα	Αρ.Αναδ/ρων	Κωδικός	€ / Τεμ.
NS 1-10	Στρογγυλό	1	329 00 40	*
NS 2, 4	Οβάλ			
NS 2, 4	Παραλληλόγραμμο		329 00 41	*
NS 7	Οβάλ	2		
NS 7	Παραλληλόγραμμο		329 00 42	*
NS 10 (320 00 36)	Παραλληλόγραμμο	3		
NS 10, 15	Οβάλ			
NS 10, 15	Παραλληλόγραμμο		329 00 43	*
NS 15	Στρογγυλό	4		
NS 20, 25	Στρογγυλό/Παραλληλόγραμμο	5	329 00 44	*

ΘΕΡΜΑΝΤΗΡΕΣ ΓΙΑ ΛΙΠΟΣΥΛΛΕΚΤΕΣ PREMIUM PLUS

Για τη ρευστοποίηση του λίπους πριν από τη διαδικασία εκκένωσης.
Κατασκευασμένοι από ανοξείδωτο χάλυβα V4A.

Τύπος Λιπ/κτη	Σχήμα	Αρ. Αντιστάσεων	Κωδικός	€ / Τεμ.
NS 1-4	Στρογγυλό	1	329 00 49	*
NS 2-4	Παραλληλόγραμμο			
NS 7, 10	Στρογγυλό / Οβάλ	2	329 00 50	*
NS 10,15	Παραλληλόγραμμο	3	329 00 51	*
NS 20, 25	Παραλληλόγραμμο	4	329 00 52	*

* Τιμή κατόπιν ζήτησης

ΠΡΟΑΙΡΕΤΙΚΟΣ ΕΞΟΠΛΙΣΜΟΣ ΛΙΠΟΣΥΜΛΕΚΤΩΝ ΠΡΑΚΤΙΚΑ / ΠΡΑΚΤΙΚΑ PLUS

ΣΩΛΗΝΑΣ ΔΕΙΓΜΑΤΟΛΗΨΙΑΣ ΑΝΟΞΕΙΔΩΤΟΣ

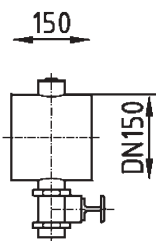

NS	DN	Φ (mm)	Κωδικός	€ / Τεμ.
1	70	75	329 00 00	
2, 4	100	110	329 00 01	
7, 10	150	160	329 00 02	
15, 20, 25	200	210	329 00 03	

Διαθέτει βάνα και βούρτσα για καθαρισμό και παραδίδεται με σύνδεσμο CV.

ΑΝΟΞΕΙΔΩΤΗ ΜΟΝΑΔΑ ΔΕΙΓΜΑΤΟΛΗΨΙΑΣ - ΟΡΙΖΟΝΤΙΑ

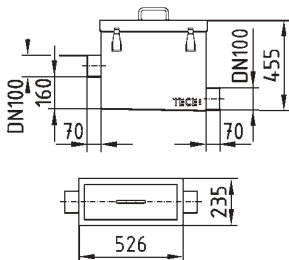

NS	DN	Φ (mm)	Κωδικός	€ / Τεμ.
1, 2, 4	100	110	329 00 07	*
7, 10	150	160	329 00 08	*
15, 20, 25	200	210	329 00 09	*

Μονάδα δειγματοληψίας με οριζόντια έξοδο από ανοξείδωτο χάλυβα V4A (1.4571 / 316Ti). Διαθέτει στεγανό καπάκι που ασφαλίξει με μεταλλικά κλιπ με τσιμούχα η οποία εμποδίζει τις οσμές. Η είσοδος και η έξοδος έχουν διαφορά στο ύψος 160mm (DIN 4040-100 /DIN 1999-100).

ΕΞΩΤΕΡΙΚΗ ΛΥΧΝΙΑ ΕΝΔΕΙΞΗΣ ΓΕΝΙΚΟΥ ΣΦΑΛΜΑΤΟΣ



Κωδικός	€ / Τεμ.
329 00 53	*

ΣΥΣΤΗΜΑ ΞΕΠΛΥΜΜΑΤΟΣ ΦΙΛΤΡΩΝ

Περιλαμβάνει αντλία, stop ball valve και σωλήνα.

Κωδικός	€ / Τεμ.
329 00 54	*

ΚΑΡΟΤΣΙ ΜΕΤΑΦΟΡΑΣ ΔΟΧΕΙΩΝ ΓΙΑ ΣΚΑΛΕΣ



Κωδικός	€ / Τεμ.
329 00 56	*

* Τιμή κατόπιν ζήτησης

ΠΛΑΣΤΙΚΑ ΔΟΧΕΙΑ 60L ΣΥΛΛΟΓΗΣ ΛΙΠΟΥΣ / ΣΤΕΡΕΩΝ



Κωδικός	€ / Τεμ.
329 00 57	

ΒΑΓΟΝΕΤΟ ΜΕΤΑΦΟΡΑΣ ΔΟΧΕΙΩΝ ΜΕ ΔΙΣΚΟ



Κωδικός	€ / Τεμ.
329 00 55	*

ΜΟΝΑΔΑ ΕΙΔΟΠΟΙΗΣΗΣ ΠΛΗΡΩΣΗΣ ΤΟΥ ΛΙΠΟΣΥΛΛΕΚΤΗ



Αποτελείται από αισθητήρα που τοποθετείται στο παράθυρο παρακολούθησης και έχει δυνατότητα σύνδεσης με το BMS ή με φωτεινή ένδειξη π.χ. λάμπα στο χώρο της κουζίνας, για ειδοποίηση πλήρωσης του λιποσυλλέκτη.

Κωδικός	€ / Τεμ.
329 00 59	*

ΑΙΣΘΗΤΗΡΑΣ ΕΙΔΟΠΟΙΗΣΗΣ ΠΛΗΡΩΣΗΣ ΔΟΧΕΙΟΥ ΣΤΕΡΕΩΝ



Συνδέεται με το BMS.

Κωδικός	€ / Τεμ.
329 00 60	*

ΑΥΤΟΜΑΤΟΣ ΜΗΧΑΝΙΣΜΟΣ ΕΚΚΕΝΩΣΗΣ

Αυτόματος μηχανισμός εκκένωσης σε επιπλέον 2 δοχεία (περιλαμβάνονται τα δοχεία).
Συστήνεται για μεγέθη από NS 15-25.

Κωδικός	€ / Τεμ.
329 00 58	*

* Τιμή κατόπιν ζήτησης